



Мебельные ролики GTV  
**KMA, SHIFT, BRAZYLIA**

## Ролик BRAZYLIA



BRAZYLIA 35, 50, 75

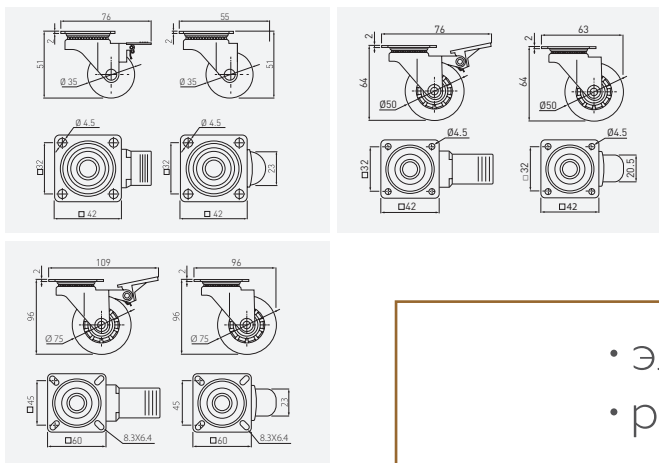

## Ролик КМА



КМА 35, 50

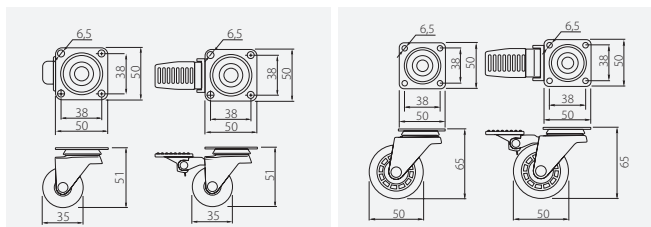

## Ролик SHIFT



SHIFT 50, 75

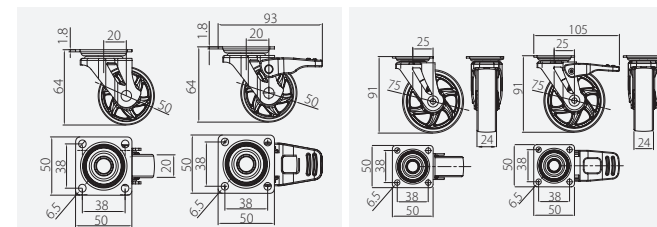

- элементы из стали
- ролики и тормоза из пластмассы
- не оставляют следов на поверхности

Код	Иконка	Тормоз	Диаметр ролика, мм	Высота, мм	Материал ролика	Материал основания
KM-RD-35-SF		без тормоза	35	30	прозрачный	PC / PU
KM-RD-35-CF		с тормозом	35	30		
KM-RD-50-SF		без тормоза	50	40	прозрачный	PC / PU
KM-RD-50-CF		с тормозом	50	40		
KM-RD-75-SF		без тормоза	75	64	прозрачный	PC / PU
KM-RD-75-CF		с тормозом	75	64		

Код	Иконка	Тормоз	Диаметр ролика, мм	Высота, мм	Материал ролика	Материал основания
KM-A035MM-00		без тормоза	35	25	прозрачный	PC / PU
KM-A035MM-30		с тормозом			коричневый	
KM-AH35MM-00		без тормоза	35	25	прозрачный	PC / PU
KM-AH35MM-30		с тормозом			коричневый	
KM-A050MM-00		без тормоза	50	35	прозрачный	PC / PU
KM-A050MM-30		с тормозом			коричневый	
KM-AH50MM-00		без тормоза	50	35	прозрачный	PC / PU
KM-AH50MM-30		с тормозом			коричневый	

Код	Иконка	Тормоз	Диаметр ролика, мм	Высота, мм	Материал ролика	Материал основания
KM-B050MM-00		без тормоза	50	30	прозрачный	PC / PU
KM-B050MM-30		с тормозом			коричневый	
KM-BH50MM-00		без тормоза	50	30	прозрачный	PC / PU
KM-BH50MM-30		с тормозом			коричневый	
KM-B075MM-00		без тормоза	75	40	прозрачный	PC / PU
KM-B075MM-30		с тормозом			коричневый	
KM-BH75MM-00		без тормоза	75	40	прозрачный	PC / PU
KM-BH75MM-30		с тормозом			коричневый	

## Ролик BRAZYLIA

### КОЛЕСИКО



- Колесико установлено на резьбовой втулке и прикручено к корпусу.
- Сделано из прозрачной пластмассы.

### КОРПУС И ПЛОЩАДКА ДЛЯ КРЕПЛЕНИЯ



- Соединение корпуса с площадкой для крепления при помощи заклепки.
- Между площадкой для крепления и корпусом находится подшипник.
- Только в ролике BRAZYLIA 75 имеется двойной подшипник.
- Элементы сделаны из стали.

### ТОРМОЗ



- Крепление к корпусу при помощи заклепки.
- Сделан из черной пластмассы.



Прижимная пластина

## Ролик КМА

### КОЛЕСИКО



- КМ-АН35ММ колесико установлено на втулке с заклепкой к корпусу.
- КМ-АН50ММ колесико установлено на подшипнике с заклепкой к корпусу.
- Сделано из коричневой и прозрачной пластмассы.

### КОРПУС И ПЛОЩАДКА ДЛЯ КРЕПЛЕНИЯ

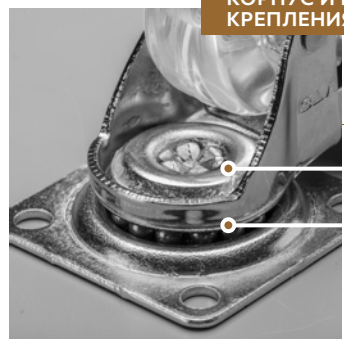

- Соединение корпуса с площадкой для крепления при помощи заклепки.
- Между площадкой для крепления и корпусом находится подшипник.
- Элементы сделаны из стали.

### ТОРМОЗ



- Крепление к корпусу при помощи заклепки.
- Сделан из серой пластмассы.



Прижимная пластина

## Ролик SHIFT

### КОЛЕСИКО



- Колесико на подшипнике с заклепкой к корпусу.
- Сделано из коричневой и прозрачной пластмассы.

### КОРПУС И ПЛОЩАДКА ДЛЯ КРЕПЛЕНИЯ

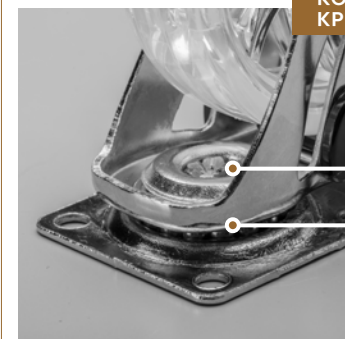

- Соединение корпуса с площадкой для крепления при помощи заклепки.
- Имеют двойной подшипник.
- Элементы сделаны из стали.

### ТОРМОЗ



- Крепление к корпусу при помощи заклепки.
- Сделан из черной пластмассы.







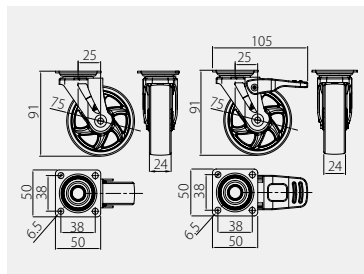

Тормоза с пластмассовыми зубцами охватывают ролик с трех сторон, тем самым увеличивая эффективность торможения, уменьшая износ ролика.

## Таблица для сравнения параметров

ДИАМЕТР РОЛИКА	МОДЕЛЬ РОЛИКА	ИНДЕКС	ЦВЕТ ПОКРЫТИЯ	ОДИН ПОДШИПНИК	ДВОЙНОЙ ПОДШИПНИК	КРЕПЛЕНИЕ КОЛЕСИКА НА ПОДШИПНИКЕ	КРЕПЛЕНИЕ КОЛЕСИКА НА ВТУЛКЕ
 Ø 35 mm	BRAZYLIA	KM-RD-35-CF	никель + оцинкованная сталь	+	-	-	+
	BRAZYLIA	KM-RD-35-SF	никель + оцинкованная сталь	+	-	-	+
	KMA	KM-A035MM	хром + оцинкованная сталь	+	-	-	+
	KMA	KM-AH35MM	хром + оцинкованная сталь	+	-	-	+
 Ø 50 mm	BRAZYLIA	KM-RD-50-CF	никель + оцинкованная сталь	+	-	-	+
	BRAZYLIA	KM-RD-50-SF	никель + оцинкованная сталь	+	-	-	+
	KMA	KM-A050MM	хром + оцинкованная сталь	+	+	+	-
	KMA	KM-AH50MM	хром + оцинкованная сталь	+	+	+	-
	SHIFT	KM-B050MM	хром + оцинкованная сталь	+	+	+	-
	SHIFT	KM-BH50MM	хром + оцинкованная сталь	+	+	+	-
 Ø 75 mm	BRAZYLIA	KM-RD-75-CF	никель + оцинкованная сталь	+	+	-	+
	BRAZYLIA	KM-RD-75-SF	никель + оцинкованная сталь	+	+	-	+
	SHIFT	KM-BH75MM	хром + оцинкованная сталь	+	+	+	-
	SHIFT	KM-B075MM	хром + оцинкованная сталь	+	+	+	-

Rolka SHIFT 75  
 Furniture caster SHIFT 75  
 Колёсики SHIFT 75



		 mm	 kg		
KM-B075MM-00	bez hamulca without break	75	40	przeźroczysty / transparent / прозрачный	PC / PU
KM-B075MM-30	z hamulcem with break			brąz / brown / коричневый	
KM-BH75MM-00	z hamulcem with break	przeźroczysty / transparent / прозрачный			
KM-BH75MM-30	z hamulcem with break	brąz / brown / коричневый			